

Digital Feeder User's Guide

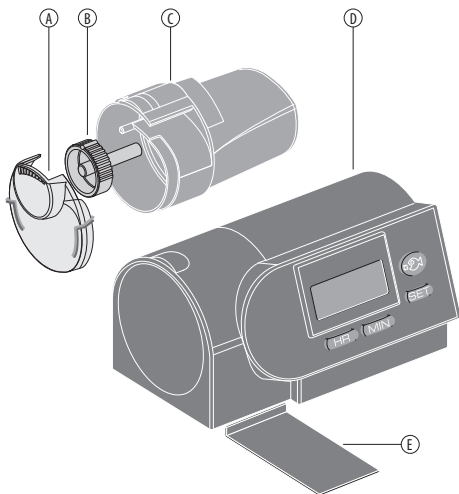

Assembly

fig 1



Display symbols:



TIME



FEED



BATTERY



FISH KEY

fig 2



fig 3

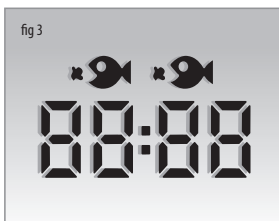

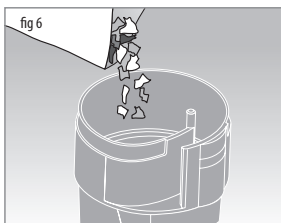
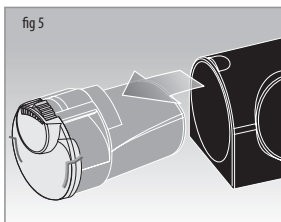
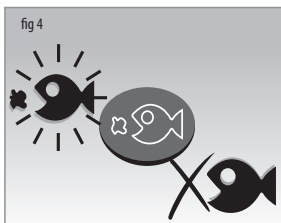

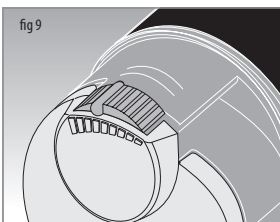
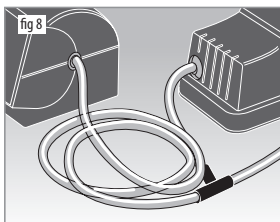
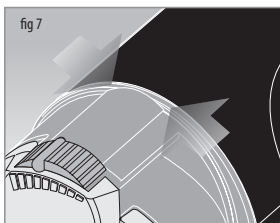

Contents

English	pag 7
Deutsch	pag 9
Française	pag 11
Español	pag 13
Italiano	pag 15
Portuguese	pag. 17
Nederlandse	pag 19
Danske	pag 21
Polska	pag 23
Pycco	pag 25
Czechoslovakian	pag 27
Türk	pag 29
Israeli	pag 31

Digital feeder

DIGITAL FEEDER is an automatic aquarium food feeder with electronic timer control.

Description

- A. cover
- B. Feeding spout and control
- C. Food compartment
- D. Motor
- E. Battery cover

Timer setting

Attention: Timer has to be reset every time the batteries are removed or replaced.

Remove cover (E) and insert two batteries taking care to place them with the correct polarity. Press the SET key to start setting the actual time. Display TIME will flash during this operation -fig. 2-.

Set hours and minutes by pressing the HR and MIN keys.

Press SET once again to memorise. The TIME symbol disappears and FEED will start flashing to indicate that you can enter the first feeding time setting.

Set the time by pressing HR and MIN and press SET to memorise and pass to the second feeding time setting. The second FEED will light up. Press HR and MIN until you reach the time you wish for the second feeding and memorise by pressing SET.

The display will now show the current feeding time and two FEED - FEED indicating DIGITAL FEEDER has been programmed for two feeding cycles a day -fig. 3-.

DIGITAL FEEDER will automatically leave the programming mode 30 seconds after the last key has been touched

Number of daily feeds

It is possible to omit one or both of the programmed feeding cycles at any time.

Press the SET key until the FEED corresponding to the feeding cycle you want to exclude begins to flash.

Press FISH to cancel the food symbol in front of the mouth of the fish -fig.4-. Follow the same procedure to omit also the other feeding cycle.

To leave the programming mode press SET or wait 30 seconds for automatic exit.

To restart the function on hold press SET until the FEED symbol flashes and press FISH once again so that the food in front of the fish's mouth reappears.

Exit from programming function as explained above.

Manual feeding

Manual feeding can be carried out at any time. Simply press FISH once.

Batteries

One week before the batteries are totally discharged the symbol BATTERY will appear on the display to indicate that they need to be replaced.

Remember to reprogram DIGITAL FEEDER after replacing the batteries.

Installation

Whilst DIGITAL FEEDER has been specially designed for use in aquariums it is recommended to place the unit in a position with air circulation to prevent moisture entering the food compartment.

Release the food compartment (C) by rolling and pulling outwards.

Take off food cover (A) and fill the compartment -fig. 5/6-: do not pack the food too tightly in the compartment.

Close the food compartment and insert it into position until locking tab clicks into place.

Make sure the positioning marks coincide -fig. 7-.

Place DIGITAL FEEDER on the aquarium hood with the food outlet positioned over the feeding hole in the hood, finally fix with the adhesive tape supplied.

The hole should be at least 40 x 40 mm. If necessary, enlarge the existing hole or cut one possibly on the side opposite the filter ensuring that the hole is not over the light tubes or

other accessories which could cause problems when feeding. Whenever necessary, it is possible to connect DIGITAL FEEDER to an air-pump as shown in fig. 8 to ventilate the food.

A special internal system stops the air output automatically during the feeding, thus avoiding the risk of too large a quantity of food being fed into the tank.

Adjusting the quantity of food

Feed as much food as your fish can eat in about 5 minutes. To control the feed quantity, just press FISH and adjust by moving control B -fig. 9- on the feeding outlet until you obtain the required dosage.

The automatic feeder is suitable for dry feed such as flake food and granulates. Do not use for live or frozen food!

To guarantee best distribution of flake food it is advisable to remove the small pre-cut triangle on the blue regulation -fig. 10- (Attention, the triangle, once removed can not be replaced).

Maintenance

Clean the compartment and feed outlet regularly to avoid growth of moulds, etc. In case of complete discharge of the batteries clean the seats and contacts in the battery chamber very carefully to avoid possible corrosion.

Guarantee

This device is guaranteed for a period of 24 months from the day of purchase, against defects in material or manufacturing defects. Our guarantee does not apply to claims the cause of which is due to installation and operation faults, lack of maintenance, misuse of the appliance, effects of frost, furring and lime deposits or amateur attempts at repair work. The consumable materials and the parts subjected to wear and tear, that must be periodically replaced for normal maintenance of the device, are not included in our guarantee.

The certificate of guarantee must be completed by the retailer and is to be sent with the appliance in case of return, together with the purchase receipt recording the day of purchase.

European union disposal information



This symbol means that according to local laws and regulations your product should be disposed of separately from household waste. When this product reaches its end of life, take it to a collection point designated by local authorities.

Some collection points accept products for free. The separate collection and recycling of your product at the time of disposal will help conserve natural resources and ensure that it is recycled in a manner that protects human health and the environment.

Digital feeder

DIGITAL FEEDER ist ein Fütterungsautomat für Aquarien mit elektronischer Zeitkontrolle.

Verzeichnis der teile

- A. deckel
- B. Dosierbarer Futterauswurf
- C. Futterbehälter
- D. Motorgehäuse
- E. Batterieabdeckung

Einstellung des timers zeiteinstellung

Achtung: bei jeder Entfernung der Batterien aus ihrem Gehäuse (Z.B. wegen Batteriewechsels) muß der Timer neu eingestellt werden!

Entfernen Sie die Batterie-abdeckung E und setzen Sie die Batterien ein; achten Sie dabei auf die richtige Polarität.

Drücken Sie die Taste SET, Symbol TIME leuchtet auf -Bild. 2-.

Durch Drücken der Taste HR und MIN stellen Sie die aktuelle Uhrzeit ein.

Speichern Sie diese durch Drücken der Taste SET.

Nun ist die Uhr zeitrichtig eingestellt, Symbol TIME schaltet ab, und Symbol FEED leuchtet auf.

Der Timer ist bereit zur Programmierung der ersten Fütterungszeit -Bild. 2-.

Stellen Sie die erste Fütterungszeit mit HR und MIN ein und drücken Sie die SET - Taste. Symbol FEED erlischt, und Symbol FEED leuchtet auf.

Stellen Sie nun die zweite Fütterungszeit mit HR und MIN ein und drücken Sie die SET-Taste. Auf dem Display sehen Sie nun die aktuelle Zeit und die Symbole FEED und FEED beleuchtet.

Das zeigt an, daß der Automat auf die richtige Uhrzeit eingestellt und für zwei Fütterungszeiten je Tag programmiert ist -Bild. 3-.

Achtung: DIGITAL FEEDER verlässt 30 Sekunden nach Ihrem letzten Tastendruck die Programmierphase und beginnt die Funktionsphase.

Änderung der program-mierten fütterungszeiten

Sie können jederzeit einen oder beide der programmierten Fütterungstermine übergehen. Hierzu drücken Sie die Taste SET, bis das Symbol jenes Fütterungstermins (Symbol FEED oder FEED) aufleuchtet, den Sie auslassen möchten.

Nun drücken Sie die Taste FISH, und das Futtersymbol vor dem Maul des betreffenden Fisches verschwindet -Bild. 4-.

Wiederholen Sie diesen Vorgang, wenn Sie auch den zweiten Fütterungstermin übergehen möchten. Wenn Sie nun SET drücken oder 30 Sekunden warten, haben Sie diesen Programmiervorgang beendet.

Um zur ursprünglichen Programmierung zurückzukehren, drücken Sie SET, bis die Fischsymbole (FEED oder FEED) erscheinen.

Dann drücken Sie die Taste FISH, und das Futtersymbol vor dem Fischmaul erscheint. 30 Sekunden warten, und die ursprüngliche Programmierung ist wieder aktiviert.

Händische fütterung

Sie ist jederzeit möglich und kann durchgeführt werden, sobald Sie einmal die Taste FISH gedrückt haben.

Leere batterien

Etwa eine Woche vor dem Batterien Versagen leuchtet das Symbol BATTERY auf und zeigt an, daß die Batterien auszuwechseln sind. Vergessen Sie nicht nach dem Batteriewechsel DIGITAL FEEDER neu zu programmieren!

Installation

DIGITAL FEEDER ist speziell für Aquarien entwickelt worden. Es empfiehlt sich, DIGITAL FEEDER an einer Stelle des Aquariums mit guter Luftzirkulation anzubringen, damit die aus dem Aquarium aufsteigende Luft-feuchtigkeit möglichst nicht in den Futterbehälter gelangen kann.

Den Futterbehälter C drehen und nach außen abziehen, den Deckel A abnehmen und das Futter in den Behälter einfüllen -Bild 5/6-. Das Futter locker lassen, nicht pressen! Schließen Sie den Behälter und schieben Sie ihn in seinen Sitz zurück, bis er mit einem "Klick" hörbar einrastet. Achten Sie darauf, daß die Markierungen übereinstimmen -Bild. 7- Plazieren Sie DIGITAL FEEDER so auf der Abdeckung Ihres Aquariums, daß der Futterauswurf genau über dem vorgesehenen Futterloch liegt.

Sie können den Futterautomat auch mit dem mitgelieferten Klebestreifen befestigen.

Das Futterloch muß mindestens 40x40 mm groß sein.

Vergrößern Sie nötigenfalls das bestehende Futterloch oder bringen Sie ein neues an, möglichst weit weg von der Filteranlage Ihres Aquariums und nicht über Leuchtröhren etc., damit Probleme beim Füttern vermieden werden.

Es ist auch möglich, "DIGITAL FEEDER" mit einer Luftpumpe zu verbinden, damit das Futter immer gut belüftet bleibt -Bild 8-. Ein Innensystem unterbricht diese Ventilation während der Fütterungsphasen, damit nicht eine zu große Futtermenge ins Aquarium gelangen kann.

Einstellung der futtermenge

Die richtige Futtermenge ist jene, die ein Fisch innerhalb von etwa fünf Minuten zu sich nehmen kann. Drücken Sie die Taste FISH. Beurteilen Sie die austretende Futtermenge. Sie können diese Menge am Futterauswurf B vergrößern oder verkleinern -Bild. 9-.

Der Futterautomat eignet sich im Besonderen für Flocken- oder Granulatfutter. Es ist kein lebendiges oder tiefgekühltes Futter einzusetzen.

Um eine perfekte Verteilung des Flockenfutters zu gewährleisten, wird empfohlen die vorgewschnittene Ecke des blauen Hahns abzutrennen -Bild. 10-. (Achtung, denn die Abtrennung ist nicht rückgängig zu machen: die Ecke kann nicht mehr an ihren ursprünglichen Ort befestigt werden.)

Wartung

DIGITAL FEEDER braucht keine besondere Wartung. Es empfiehlt sich aber, den Futterbehälter und den Futterauswurf regelmäßig zu reinigen, um in diesem Bereich die Bildung gefährlicher und giftiger Keime zu verhindern.

Falls sich die Batterien vollständig entladen haben, müssen die Batteriekammer und alle Kontakte darin von allen Spuren eventuell ausgetretener Säure sorgfältig gereinigt werden.

Garantiebedingungen

Für dieses Gerät gilt eine Garantie von 24 Monaten ab Verkaufsdatum für fehlerhaftes Material und Fabrikationsfehler. Nicht unter den Garantieschutz fallen Beanstandungen, deren Ursachen auf Einbau- und Bedienungsfehler sowie mangelnde Pflege, Frosteinwirkung, Kalkablagerungen oder unsachgemäße Reparaturversuche zurückzuführen sind.

Ebenfalls von der Garantie ausgeschlossen sind Filtermedien und Verschleißmaterial, die in gewissen Abständen zur normalen Pflege und Reinigung des Gerätes ausgewechselt werden müssen. Das beanstandete Gerät muss mit der vom Händler ausgefüllten Garantiebescheinigung und dem entsprechenden Kassenbon (oder Rechnung) eingeschickt werden.

Europäische union information zur entsorgung



Dieses Symbol weist darauf hin, dass dieses Produkt entsprechend den geltenden gesetzlichen Vorschriften und getrennt vom Hausmüll entsorgt werden muss. Geben Sie dieses Produkt zur Entsorgung bei einer offiziellen Sammelstelle ab. Bei einigen Sammelstellen können Produkte zur Entsorgung unentgeltlich abgegeben werden. Durch getrenntes Sammeln und Recycling werden die Rohstoff-Reserven geschont, und es ist sichergestellt, dass beim Recycling des Produkts alle Bestimmungen zum Schutz von Gesundheit und Umwelt eingehalten werden.

Digital feeder

DIGITAL FEEDER est un distributeur automatique de nourriture, pour poissons d'aquarium, avec minuterie électronique intégrée.

Description

- A. Couvercle
- B. Robinet doseur
- C. Réserve de nourriture
- D. Corp du distributeur
- E. Couvercle de logement des piles

Programmation

Attention: La programmation de la minuterie sera nécessaire après chaque déconnection ou remplacement des piles.

Déboîter le couvercle E et installer deux piles en faisant attention au placement correct des pôles.

Appuyer sur le bouton SET pour programmer l'heure actuelle: le symbole TIME clignote -fig 2-. Régler heures et minutes en appuyant sur les boutons HR et MIN. Appuyer sur le bouton pour la mémorisation; le symbole TIME disparaît au profit du symbole FEED qui clignote pour indiquer l'entrée dans la phase de programmation de l'heure du premier repas.

Programmer en agissant toujours sur les boutons HR et MIN et appuyer sur SET pour confirmation.

Le deuxième FEED clignotant, passer alors à la programmation du deuxième repas. Agir toujours sur les boutons HR et MIN et mémoriser en appuyant sur le bouton SET.

L'affichage montre maintenant l'heure actuelle et les symboles FEED - FEED qui indiquent que DIGITAL FEEDER est programmé pour distribuer deux repas dans la journée.

NB: lors du réglage DIGITAL FEEDER stoppe automatiquement sa programmation et revient au mode horloge si pendant 30 secondes aucun bouton n'est utilisé.

Nombre de repas distribués dans la journée

Il est possible d'effacer une ou les deux fonctions de distribution déjà programmées. Pour cela, appuyer sur le bouton SET jusqu'à ce que le symbole FEED concernant la distribution que l'on veut supprimer clignote, appuyer alors sur le bouton FISH et faire disparaître le symbole "nourriture" devant la bouche du poisson -fig 4-.

Procéder de la même manière si l'on veut supprimer la deuxième distribution automatique. Pour sortir de la programmation, appuyer plusieurs fois sur SET ou attendre 30 secondes la sortie automatique de l'appareil.

Pour activer de nouveau une distribution, appuyer sur SET jusqu'à ce que le symbole intéressé clignote et appuyer sur FISH. Le symbole "nourriture" apparaîtra de nouveau devant la bouche du poisson.

Sortir de la programmation comme expliqué ci-dessus.

Fonctionnement manuel

Il est possible d'activer une distribution de nourriture manuellement. Pour effectuer une distribution immédiate appuyer sur le bouton FISH une fois.

Remplacement des piles

Quelques jours avant l'épuisement des piles, le symbole BATTERY apparaîtra sur le display, indiquant qu'il faut les remplacer.

Important: il faut reprogrammer DIGITAL FEEDER après chaque changement des piles.

Installation

DIGITAL FEEDER a spécialement été étudié pour les aquariums. Il est recommandé de choisir un endroit bien ventilé afin d'éviter que l'eau de condensation ne puisse entrer en contact avec la nourriture.

Décrocher la réserve de nourriture C en tirant vers l'extérieur, enlever le couvercle A et la remplir -fig. 5/6-.

Pour une meilleure distribution il est préférable de ne pas comprimer la nourriture dans la réserve.

Fermer le récipient et le placer dans son logement jusqu'à l'encliquetage en faisant attention de faire coïncider les points de repère -fig. 7-.

Placer DIGITAL FEEDER sur le couvercle de l'aquarium au-dessus de l'orifice de distribution en le fixant éventuellement à l'aide du biadésif joint (éviter la proximité d'un diffuseur d'air!). Les dimensions de l'orifice devront être de mm 40 x 40.

Si l'orifice existant sur le couvercle est insuffisant, l'augmenter. Par contre s'il n'est pas prévu, il faudra percer un trou sur le côté opposé à celui du filtre, en faisant attention que cette entaille ne corresponde pas au boîtier d'éclairage inférieur ou tout autre contremoulage qui pourrait empêcher la distribution de nourriture.

Si cela s'avère nécessaire, il est possible de relier DIGITAL FEEDER à un aérateur pour la ventilation de la nourriture -fig. 8-.

Un système interne spécial bloque automatiquement le débit d'air durant la phase de distribution, évitant ainsi le risque d'écoulement excessif de nourriture.

Reglage

La dose correcte de nourriture est celle que vos poissons peuvent manger en 5 minutes.

Pour vérifier la quantité distribuée, appuyer sur le bouton FISH et agir sur le robinet B -fig. 9- jusqu'à l'obtention de la dose désirée.

Le distributeur automatique est indiqué pour les aliments en flocons ou granulés. N'utilisez pas des aliments vifs ou surgelés.

Pour assurer une distribution parfaite des aliments en flocons il est conseillé de détacher l'angle pré-coupé du robinet bleu-fig. 10- (Attention une fois enlevé, l'angle ne peut plus être rattaché.)

Entretien

DIGITAL FEEDER ne nécessite pas d'attentions particulières. On conseille toutefois de nettoyer régulièrement le récipient et la zone de distribution pour éviter la formation de moisissures toxiques pour les poissons.

Dans le cas de piles totalement épuisées, si des traces d'acide sont éventuellement sorties des piles, nettoyer très soigneusement le logement et les contacts.

Garantie

Cet appareil est garanti pour une période de 24 mois à partir de la date d'achat, contre vices de fabrication. Notre garantie se limite aux défauts de matériaux et de fabrication. Ne tombent pas sous la garantie les réclamations dues à une installation ou une utilisation non conforme, manque d'entretien, effets de gel, dépôts calcaires, interventions ou réparations non conformes.

Ne tombent pas sous la garantie les matériaux de filtration et toutes les pièces soumises à usure normale, qui doivent être périodiquement remplacés pour l'entretien et le nettoyage de cet appareil.

Ce certificat de garantie doit être complété par le revendeur et devra accompagner l'appareil en cas de retour, avec un justificatif prouvant la date d'achat.

Union européenne informations sur l'élimination



Ce symbole signifie que vous devez vous débarrasser de votre produit sans le mélanger avec les ordures ménagères, selon les normes et la législation de votre pays. Lorsque ce produit n'est plus utilisable, portez-le dans un centre de traitement des déchets agréé par les autorités locales. Certains centres acceptent les produits gratuitement. Le traitement et le recyclage séparé de votre produit lors de son élimination aideront à préserver les ressources naturelles et à protéger l'environnement et la santé des êtres humains.

Digital feeder

DIGITAL FEEDER es un distribuidor automático de comida para acuario con temporizador electrónico.

Descripción

- A. tapa
- B. Llave dosificadora
- C. Depósito
- D. Cuerpo distribuidor
- E. Tapa alojamiento de las pilas.

Programación

Atención: La programación del temporizador será necesaria cada vez que se sustituyan o gasten las pilas.

Sacar la tapa E y colocar dos pilas asegurándose de que la polaridad de estas es la correcta.

Pulsar la tecla SET para iniciar la regulación de la hora; TIME destella -fig. 2-.

Ajustar horas y minutos oprimiendo las teclas HR e MIN.

Pulsar SET para confirmar; TIME desaparece y FEED destella indicando que ha entrado en la fase de programación oraria del primer suministro -fig. 2-.

Ajustar horas y minutos oprimiendo las teclas HR e MIN.

Pulsar SET para confirmar y pasar el segundo horario de suministro, destellará el segundo FEED.

Ajustar en HR y MIN y memorizar presionando SET: en el visor veremos, la hora correspondiente y los dos símbolos FEED - FEED indicando que DIGITAL FEEDER esta programada para dos suministros al día -fig. 3-.

Nota: DIGITAL FEEDER se desprograma si no pulsamos la tecla en 30 segundos.

Numero de distribuiones diarias

Es posible anular una dosis ya programada. Pulsar la tecla SET hasta que destelle el simbolo FEED relativo al suministro que queremos anular; pulsar la tecla FISH y hacer desaparecer el simbolo de la comida en la boca del pez -fig. 4-.

Proceder en forma análoga en el caso de que se quisiera excluir incluso otra dosis ya programada.

Pulsar SET hasta la salida de la programación o sino esperar 30 segundos para la salida automática.

Para reactivar la programación excluida, pulsar SET hasta que destelle el simbolo FEED que nos interese y pulsar nuevamente FISH.

Reapareciendo así el simbolo de la comida delante de la boca del pez.

Salir de la programación como se ha explicado anteriormente.

Funcionamiento manual

El suministro manual es posible en cualquier momento. Para esta operación manual pulsar la tecla FISH una vez.

Pilas agotadas

Una semana antes de que las pilas éstas se agoten, el simbolo BATTERY aparecerá en el visor avisandonos de sus sustitución. Acuerdese de reprogramar DIGITAL FEEDER despues de la sustitución de las pilas.

Instalación

DIGITAL FEEDER ha estado estudiada expresamente para acuarios: se recomienda situarla en una parte con buena circulación de aire evitando así una posible condensación de agua que podría entrar en contacto con la comida.

Desenganchar el depósito C girando y tirando de él hacia fuera; sacar la tapa A y rellenarla -fig. 5/6-.

Para una mejor distribución se recomienda no comprimir la comida en el interior del depósito. Volver a cerrar el depósito y colocarlo en su lugar en el resorte, haciendo coincidir la marca de referencia -fig. 7-.

Situar a DIGITAL FEEDER encima del acuario en el lugar donde está el agujero para la alimentación, fijándolo con el adhesivo con el que viene equipado.

Las dimensiones del agujero deberán de ser 40 x40 mm.

Si es necesario, alargar el agujero existente o recortar uno, que sea del lado opuesto del filtro, evitando que coincida con la pantalla de iluminación o cualquier otro accesorio que pudiera impedir una correcta dosificación.

Si lo desea, se puede empalmar DIGITAL FEEDER a un compresor de aire para la ventilación de la comida

-fig. 8-

Un sistema interior especial bloquea automáticamente la entrada del aire durante la fase de distribución, evitando el riesgo de una salida excesiva de comida.

Regulación

La dosis correcta de comida es aquella que vuestros peces sean capaces de consumir en 5 minutos. Para verificar la cantidad deseada, pulsar la tecla FISH y ajustar con la llave dosificadora B -fig. 9- hasta que obtengamos la dosis deseada.

El distribuidor automatico es apto para alimentos en escamas o en forma granular.

No usar alimentos vivos o congelados.

Para garantizar una perfecta distribución del alimento en escamas se aconseja remover el angulo precortado de la valvula azul -fig. 10-.(Atención una vez removido el angulo precortado no es posible insertarlo nuevamente)

Manutencion

DIGITAL FEEDER no necesita una atención especial. Aunque se aconseja limpiar regularmente el deposito y la zona de la salida para evitar la formación de moho tóxico para los peces.

En el caso de que las pilas se agoten completamente, será necesario limpiar con cuidado los contactos, el alojamiento, y el posible ácido que pudiera haber salido de éstas.

Garantia

Esto aparato está garantizado por un periodo de 24 meses desde la fecha de compra, por defecto de materiales y fabricación. Nuestra garantía se limita a los defectos de material y mano de obra. No quedan cubiertas por nuestra garantía las reclamaciones cuya causas puedan adjudicarse a defectos de montaje, de manejo, a un cuidado deficiente, a efecto de la congelación, a depositos calcáreos o intentos de reparación inapropiados. No quedan cubiertas por nuestra garantía los materiales de filtración y todas las piezas por su normale desgaste que se deben sustituir periodicamente en el mantenimiento normal y la limpieza del aparato. El certificado de garantía debe ser rellenado por el vendedor y deberá acompañarse al aparato en caso de que se sustituya, junto al recibo o factura de compra.

Unión europea información sobre el desecho de residuos:



Este símbolo indica que, de acuerdo con la legislación local, la eliminación de este producto debe realizarse de forma separada de la de los residuos domésticos. Cuando este producto ya no pueda utilizarse, llévalo a uno de los puntos de recogida especificados por las autoridades locales. Algunos de estos puntos de recogida prestan el servicio gratuitamente. La recogida selectiva y el reciclaje de su producto en el momento de desecharlo contribuirán a la conservación de los recursos naturales y garantizarán un procesamiento de los residuos respetuoso con la salud de las personas y con el medio ambiente.

Digital feeder

DIGITAL FEEDER è un distributore automatico di mangime per acquari con timer a controllo elettronico.

Descrizione

- A. coperchio
- B. Rubinetto dosatore
- C. Contenitore
- D. Corpo distributore
- E. Coperchio vano batterie

Programmazione

Attenzione: la programmazione del timer sarà necessaria ad ogni sostituzione o rimozione delle batterie.

Togliere il coperchio E ed inserire due batterie facendo attenzione alla polarità delle stesse.

Premere il tasto SET per iniziare la regolazione dell'ora.

TIME lampeggiante -fig. 2-.

Regolare ore e minuti agendo sui tasti HR e MIN.

Premere SET per memorizzare;

scompare il simbolo TIME e lampeggia FEED ad indicare che si è entrati nella fase di programmazione dell'orario della prima somministrazione -fig. 2-.

Impostare l'ora agendo su HR e MIN. Premere SET per confermare e passare al secondo orario di somministrazione, lampeggerà il secondo FEED.

Agire su HR e MIN e memorizzare premendo SET.

Sul display saranno ora visibili, l'ora corrente ed i due simboli FEED - FEED indicanti che DIGITAL FEEDER è programmata per due somministrazioni giornaliere -fig. 3-.

N.B.: DIGITAL FEEDER esce dalla programmazione qualora non si intervenga su uno qualunque dei tasti entro 30 secondi.

Numero di distribuzioni giornaliere

È possibile escludere una od entrambe le funzioni programmate di distribuzione.

Premere il tasto SET sino a che lampeggerà il simbolo FEED relativo alla somministrazione che si intende escludere; premere il tasto FISH e far scomparire il simbolo del cibo davanti alla bocca del pesce -fig. 4-.

Procedere in modo analogo nel caso in cui si intendesse escludere anche l'altra somministrazione automatica. Premere SET sino all'uscita dalla programmazione oppure attendere 30" per l'uscita automatica.

Per riattivare la funzione esclusa, premere SET sino a far lampeggiare il simbolo FEED interessato e premere nuovamente FISH. Riapparirà così il simbolo del cibo davanti alla bocca del pesce.

Uscire dalla programmazione come spiegato sopra.

Funzionamento manuale

La somministrazione manuale è possibile in qualunque momento. Per una erogazione manuale premere il tasto FISH una volta.

Pile scariche

Circa una settimana prima dell'esaurimento delle pile, il simbolo BATTERY apparirà sul display indicando la necessità della loro sostituzione.

Ricordarsi di riprogrammare DIGITAL FEEDER dopo la sostituzione delle pile.

Installazione

DIGITAL FEEDER è stata studiata appositamente per gli acquari; si raccomanda di scegliere una posizione con buona circolazione d'aria per evitare che eventuale condensa d'acqua possa entrare in contatto con il mangime.

Sganciare la vaschetta C ruotandola e tirandola verso l'esterno; togliere il coperchio A e riempirla -figg. 5/6-.

Per una migliore distribuzione si raccomanda di non comprimere il mangime all'interno del contenitore.

Rinchiudere la vaschetta e reinserirla nella sua sede sino allo scatto, avendo cura di far combaciare le tacche di riferimento -fig. 7-.

Posizionare DIGITAL FEEDER sopra l'acquario in corrispondenza del foro di distribuzione, fissandolo eventualmente con il biadesivo di cui è fornito.

Le dimensioni del foro dovranno essere di mm 40 x 40.

Se necessario, allargare il foro esistente o ritagliarne uno, dal lato opposto del filtro, evitando di farlo corrispondere all'impianto di illuminazione od altro che potrebbe impedire una corretta somministrazione.

Qualora se ne presentasse la necessità è possibile collegare DIGITAL FEEDER ad un aeratore per la ventilazione del mangime -fig. 8-.

Uno speciale sistema interno blocca automaticamente l'erogazione dell'aria durante la fase di distribuzione, evitando il rischio di una fuoriuscita eccessiva del mangime.

Regolazione

La dose corretta di mangime è quella che i vostri pesci riescono a mangiare in circa 5 minuti. Per una verifica della quantità erogata, premere sul tasto FISH ed agire sul rubinetto dosatore B -fig. 9- sino all'ottenimento della dose desiderata.

Il distributore automatico è adatto per mangimi in scaglie o granulari. Non usare cibi vivi o surgelati.

Per garantire una perfetta distribuzione dei cibi in scaglie si consiglia di rimuovere l'angolo pre-tagliato del rubinetto blu, -fig. 10-. (Attenzione una volta rimosso l'angolo non può più essere riattaccato.)

Manutenzione

DIGITAL FEEDER non ha bisogno di particolari attenzioni. Si consiglia comunque di pulire regolarmente il contenitore e la zona di erogazione per evitare il formarsi di muffe tossiche per i pesci.

Nel caso le pile si esaurissero completamente, sarà necessario pulire con molta cura i contatti e la sede delle batterie dall'acido eventualmente fuoriuscito dalle stesse.

Garanzia

Questo apparecchio è garantito per un periodo di 24 mesi dalla data di acquisto, da difetti di materiale e di fabbricazione. Non rientrano nella copertura della nostra garanzia i reclami le cui cause sono dovute ad errori di montaggio, di manovra e di mancanza di manutenzione, all'azione del gelo, a depositi calcarei o a tentativi non appropriati di riparazione. Non rientrano nella copertura della garanzia anche i materiali di consumo e tutti i componenti soggetti ad usura che devono essere sostituiti periodicamente per l'ordinaria manutenzione e pulizia dell'apparecchio.

Il certificato di garanzia deve essere compilato a cura del rivenditore e dovrà accompagnare l'apparecchio nel caso venga restituito, assieme allo scontrino o ricevuta fiscale comprovante la data di acquisto.

Unione europea informazioni per l'eliminazione



Questo simbolo significa che, in base alle leggi e alle norme locali, il prodotto dovrebbe essere eliminato separatamente dai rifiuti casalinghi. Quando il prodotto diventa inutilizzabile, portalo nel punto di raccolta stabilito dalle autorità locali. Alcuni punti di raccolta accettano i prodotti gratuitamente. La raccolta separata e il riciclaggio del prodotto al momento dell'eliminazione aiutano a conservare le risorse naturali e assicurano che venga riciclato in maniera tale da salvaguardare la salute umana e l'ambiente.

Digital feeder

DIGITAL FEEDER é um distribuidor automático de comida para aquário com temporizador electrónico.

Descrição

- A. tampa
- B. Doseador
- C. Depósito
- D. Corpo do distribuidor
- E. Tampa do alojamento das pilhas

Programação

Atenção: A programação do temporizador será necessária cada vez que se substituíam ou gastem as pilhas.

Retirar a tampa (E) e colocar as duas pilhas, fornecidas, assegurando-se de que estão na posição correcta. Premir a tecla SET para iniciar a regulação da hora actual e o símbolo TIME aparecerá -fig. 2-.

Ajustar as horas e minutos carregando nas teclas HR e MIN. Premir SET para confirmar, TIME desaparece e surge FEED indicando que entrou na fase de programação horária da primeira alimentação -fig. 2-.

Ajustar horas com as teclas HR e MIN. Premir SET para confirmar e passar para o segundo horário de alimentação e um segundo FEED aparecerá.

Ajustar HR e MIN e memorizar pressionando SET. Aparecerá agora a hora e dois símbolos FEED - FEED indicando que DIGITAL FEEDER está programado para duas alimentações por dia -fig. 3-.

Nota: DIGITAL FEEDER deixa o modo de programação quando durante esta operação não se premir qualquer tecla no espaço de 30 segundos.

Numero de alimentações diárias

É possível anular uma ou ambas as programações.

Premir a tecla SET até que apareça símbolo FEED relativo ao horário de alimentação que se pretende anular, e premir a tecla FISH fazendo desaparecer a comida da boca do peixe (fig. 4). Proceder de forma idêntica no caso de se pretender anular o outro horário programado.

Premir SET até sair do modo de programação ou esperar 30 segundos para sair automaticamente. Para reactivar a programação anulada premir SET, até aparecer o símbolo FEED que interessa, e carregar FISH.

Reaparece, assim, o símbolo da comida na boca do peixe.

Sair da programação de forma idêntica à explicada anteriormente.

Funcionamento manual

A administração manual é possível em qualquer momento. Para esta operação premir a tecla FISH uma vez.

Pilhas

Uma semana antes de estarem totalmente descarregadas aparecerá o símbolo BATTERY. Voltar a programar DIGITAL FEEDER sempre que se proceda à substituição das pilhas.

Instalação

DIGITAL FEEDER foi concebido especialmente para aquários. Recomendase a sua colocação num sítio com boa circulação de ar, evitando assim uma possível condensação da água que poderia entrar em contacto com a comida. Remover o depósito (C) girando e puxando-o.

Retirar a tampa (A) e encher o compartimento -fig. 5/6-. Não compactar a comida dentro do compartimento. Fechar o compartimento e colocá-lo na sua posição fazendo coincidir as marcas de referência -fig. 7-.

Colocar DIGITAL FEEDER em cima do aquário no local da abertura para a alimentação, fixando-lo com o adesivo com que vem equipado. As dimensões da abertura devem ser de 40 mm x 40 mm. Se for necessário, alargar a abertura existente ou criar uma, que seja do lado oposto ao filtro, evitando que coincida com a caleria de iluminação ou qualquer outro acessório que poderia impedir um doseamento correcto.

Se desejar poderá ligar DIGITAL FEEDER a uma bomba de ar para ventilação da comida -fig. 8-. Um sistema interior automático bloqueia a entrada de ar durante a fase de distribuição da comida, evitando assim uma saída excessiva da comida.

Regulação

A dose correcta de comida é aquela que os seus peixes sejam capazes de consumir em 5 minutos. Para verificar a quantidade doseada, premir a tecla FISH e ajustar com o doseador (B) -fig. 9- até obter a dose desejada.

Manutenção

DIGITAL FEEDER não necessita de nenhuma atenção especial. Aconselha-se apenas a limpar regularmente o depósito e a zona de saída para evitar a formação de bolores. No caso de descarregamento total das pilhas, é necessário limpar com cuidado os contactos, o alojamento e o ácido que eventualmente tenha saído destas.

Garantia

O aparelho tem a garantia de 24 meses após a data de compra para defeitos de material. A nossa garantia não se aplica a reclamações cuja causa seja derivada de erros de manuseamento ou instalação, falta de manutenção, uso indevido do aparelho, efeitos de condições atmosféricas agrestes, depósitos de detritos no aparelho ou tentativas de reparação por amadores. Os aparelhos e acessórios que têm tendência a se gastarem e quebrarem, levando à sua substituição periódica durante a manutenção do aparelho não estão incluídos na nossa garantia. O certificado de garantia deverá ser preenchido

União europeia - informações de eliminação



Este símbolo significa que, de acordo com as leis e normas de cada país, o produto deve ser eliminado em separado dos resíduos domésticos. Quando este produto atingir o fim da respectiva vida útil, leve-o a um ponto de recolha designado pelas autoridades competentes. Alguns pontos de recolha aceitam gratuitamente os produtos. A recolha e reciclagem selectiva do produto aquando da eliminação ajudará a preservar os recursos naturais e a garantir que é reciclado de uma forma que proteje a saúde humana e o ambiente.

Digital feeder

DIGITAL FEEDER is een automatische voedselverdelers voor aquarium-vissen, met elektronisch geïntegreerde schakelklok.

Beschrijving

- A. Deksel
- B. Doseerkraan
- C. Voedselreserve
- D. Behuizing
- E. Batterijdeksel

Programmering

Aandacht: de programmering van de schakelklok is noodzakelijk na elke verwijdering of vervanging van de batterijen.

Het deksel E afnemen en 2 batterijen inbrengen letten op de juiste plaatsing van de polen. Op de toets SET drukken om het juiste uur te regelen. Het symbool TIME knippert -afb.2-.

Uren en minuten regelen door op de toetsen HR en MIN te drukken. Op de toets SET drukken voor de geheugenopname; het symbool TIME verdwijnt en het symbool FEED begint te knipperen om het uur van de eerste maaltijd te regelen.

Programmeren door steeds op de toetsen HR en MIN te drukken gevolgd door de SET-toets voor de geheugenopname.

Wanneer de 2de FEED i knippert, kan men de 2de maaltijd programmeren door steeds op de toetsen HR, MIN en SET te drukken.

De display vertoont nu het juiste uur en de 2 symbolen FEED - FEED die aanduiden dat DIGITAL FEEDER geprogrammeerd is om dagelijks 2 maaltijden te verdelen.

N.B.: tijdens de DIGITAL FEEDER-regeling houdt de programmering automatisch op en komt op de klok terug als gedurende 30 seconden geen toets wordt ingedrukt!

Aantal verdeelde maaltijden per dag

Het is mogelijk om 1 of 2 reeds geprogrammeerde functies te wissen.

Als men de programmering wil verwijderen, druk op de knop SET tot het symbool FEED knippert.

Dan op de toets FISH drukken en het "voedsel" symbool vóór de mond van de vis verdwijnt -afb.4-.

Op dezelfde manier te werk gaan om de 2de automatische maaltijd weg te laten.

Om uit de programmering te komen, verschillende malen op de SET toets drukken of 30 seconden wachten tot de automatische uitgang.

Om opnieuw een verdeling in werking te brengen, op de toets SET drukken tot het betreffende symbool knippert en op FISH drukken. Het "voedsel" symbool komt terug te voorschijn voor de mond van de vis.

Manuele functie

Het is mogelijk om de voedselverdeling met de hand te regelen. Druk op toets FISH voor een onmiddellijke voedselverdeling.

Installatie

DIGITAL FEEDER is speciaal ontworpen voor aquariums.

Het is aanbevolen om een goed geventileerde plaats te kiezen om te vermijden dat de watercondensatie niet in contact raakt met het voedsel.

De voedselreserve C uithalen door al draalend naar buiten te trekken, het deksel A afhalen en nadien vullen -afb. 5/6-:

Voor een goede verdeling is het best het voedsel in de reserve niet samen te persen.

De reserve sluiten en terug op zijn plaats brengen tot wanneer het klikt, er op letten dat de herkenningspunten samen passen -afb. 7-.

DIGITAL FEEDER op het deksel plaatsen bovenop de verdelingsopening en eventueel met bijgevoegde plakband vastplakken.

De afmetingen van de opening moeten 40 x 40 mm zijn. Als de bestaande opening op het deksel niet groot genoeg is, moet men ze vergroten.

Wanneer dit niet voorzien is moet men een gat boren aan de andere zijde van de filter, er op letten dat de boring niet overeenstemt met de verlichtingskast of gelijk welk ander die de

voedselverdeling zou kunnen verhinderen.

Als het nodig moest zijn, is het mogelijk om DIGITAL FEEDER aan een verluchter te koppelen om het voedsel te ventileren -afb. 8-.

Een speciaal inwendig systeem blokkeert automatisch het luchtdebiet tijdens de verdeelingsfase, zo verhindert men het risico op overmatig voedseltoevoer.

Enkele dagen voor de uitputting van de batterijen, zal het BATTERY symbool op de display verschijnen, met de aanduiding dat men deze moet vervangen.

Belangrijk: men moet DIGITAL FEEDER na elke vervanging van de batterijen herprogrammeren.

Regeling

De juiste voedseldosis is degene die uw vissen in 5 minuten mogen eten.

Om de verdeelde hoeveelheid na te gaan, op de toets FISH drukken en kraantje B -afb. 9- regelen tot wanneer u de gewenste dosis bekomt.

De automatische voeder is geschikt voor droge voeding zoals vlokken- en korrelvoeding. Gebruik de voeder niet voor levende of bevroren voeding!

Om te garanderen dat vlokkenvoeding zo goed mogelijk verspreid wordt, is het raadzaam om het kleine voorgesneden hoekje op de blauwe regelkraan te verwijderen -afb. 10-. (Attentie: Als het driehoekje eenmaal verwijderd is kan het niet meer teruggeplaatst worden.)

Onderhoud

DIGITAL FEEDER heeft geen bijzondere aandacht nodig. Wij raden echter aan om regelmatig de voedselreserve en de verdeelingszone te reinigen om giftige schimmelvorming voor de vissen te vermijden.

Als de batterijen totaal uitgeput zijn, moet U zorgvuldig de contacten en de batterijhouder van eventuele zuursporen reinigen

Garantie

DIGITAL FEEDER is gewaarborgd voor een periode van 24 maanden vanaf de aankoopdag tegen fabrikatiefouten.

Dit garantiebewijs moet door de verkoper ingevuld worden en met het apparaat teruggestuurd worden in geval van herstelling, samen met het aankoopbewijs waarop de aankopsdatum wordt vermeld.

De garantie bestaat uit gratis vervanging van de beschadigde delen. Transporten retourkosten zijn ten laste van de aankoper.

De garantie is niet geldig als de gebreken te wijten zijn aan het openmaken, nalatigheid of onjuist gebruik van het toestel.

Er wordt geen verant-

woordelijkheid aangenomen voor schade veroorzaakt door het gebruik van dit apparaat!

Europese unie gescheiden inzameling



Gescheiden inzameling: Dit symbool geeft aan dat dit product volgens de lokale regelgeving niet samen met huishoudelijk afval mag worden weggegooid. Wanneer dit product niet meer bruikbaar is, brengt u het naar een hiertoe door de lokale autoriteiten aangewezen inzamelingspunt. Sommige inzamelingspunten vragen hiervoor geen vergoeding. Het apart inzamelen en recyclen van uw product betekent dat natuurlijke hulpbronnen niet onnodig worden aangesproken en dat het product zodanig wordt gerecycled dat het milieu en de gezondheid van de mens worden beschermd.

Digital feeder

DIGITAL FEEDER er et automatisk fodringsapparat til akvarier med timer og elektronisk kontrol.

Beskrivelse

- A. låg
- B. Fodringsstud til doser
- C. Beholder
- D. Motor
- E. Låg til batterirum

Programmering

Bemærk: Det er nødvendigt at programmere timeren efter hver batteriudskiftning eller fjernelse.

Fjern låget E og sæt to batterier ind ved samtidig at være opmærksom på deres polariteter.

Tryk taste SET for at starte time-regulering. TIME blinker (fig. 2).

Regulér timer og minutter ved at virke på tasterne HR og MIN.

Tryk SET for at gemme i hukommelsen;

symbolet TIME forsvinder og FEED blinker for at vise at man er kommet ind i programmeringsfasen til det første fodringsklokkeslæt (fig. 2).

Indstil klokken ved at virke på HR og MIN. Tryk SET for at bekræfte og gå videre til nr. to fodringsklokkeslæt, nr. to FEED vil blinke.

Virk på HR og MIN og bekræft ved at trykke SET.

Man vil nu på displayet kunne se det nuværende klokkeslæt og de to symboler FEED - FEED der viser at DIGITAL FEEDER er programmeret til to daglige fodringer (fig. 3).

NB. DIGITAL FEEDER går ud fra programmeringen såfremt man ikke intervenserer på nogen taste indenfor 30 sekunder.

Antal daglige fodringer

Man kan udelukke en eller begge programmerede fodringsfunktioner.

Tryk taste SET indtil at symbolet FEED vil blinke der relaterer til fodringen man gerne vil udelukke; tryk taste FISH og lad symbolet med foder foran fiskens mund forsvinde (fig. 4).

Fortsæt på analog måde i tilfælde hvor man vil også vil udelukke den anden automatiske fodring. Tryk SET indtil man kommer til programmets udgang eller vent 30 sekunder til automatisk udgang.

For at genaktivere den udelukkede funktion, skal man trykke SET indtil at det interesserede symbol FEED blinker og igen trykke FISH. Nu vil symbolet med foderet foran fiskens mund komme frem igen.

Gå ud fra programmeringen som forklaret ovenover.

Manuel funktion

Det er i hvert øjeblik muligt at fodre på manuel måde. For at fodre på manuel måde skal man trykke tasten FISH en gang.

Opbrugte batterier

Symbolet BATTERY vil vises på displayet cirka en ude inden at batterierne vil være fuldstændige opbrugte og viser behov for at skifte dem ud. Man skal huske på at man igen skal programmere DIGITAL FEEDER efter batteriernes udskiftning.

Installation

DIGITAL FEEDER er designet til akvarier; det anbefales at vælge en position med en god luftcirkulation for at undgå at en eventuel kondens kunne komme i kontakt med foderet.

Tag foderkammeret C ud ved at dreje og trække det ud ad; fjern låg A og fyld det (fig. 5 e 6). For at få en korrekt fodring anbefales det ikke at presse foderet indeni beholderen.

Luk foderkammeret og sæt det på sin plads indtil man hører et klik, ved samtidig at være opmærksom på at de to takker svarer til hinanden (fig. 7).

Placér DIGITAL FEEDER ovenover akvariet tilsvarende fodringshul, ved eventuelt at sætte det fast med den dobbeltklæbende tape som medfølger.

Hullets størrelse skal være mm 40 x 40.

Hvis det skulle være nødvendigt, kan man forøge det allerede eksisterende hul eller lave et på filterets modsatte side, ved samtidig at undgå at lave det i nærheden af belyningsanlægget eller andet der kunne forhindre en korrekt fodring.

Såfremt det skulle være nødvendigt kan man slutte DIGITAL FEEDER til en luftpumpe til foderventilering (fig. 8).

Et specielt indre system blokerer automatisk luftudstrømning under fodringsfasen, ved således at undgå risiko for en for stor foderlevering.

Regulering

Den korrekte fodringsdosis er den som Jeres fisk kan spise i løbet af cirka 5 minutter.

For at tjekke den leverede mængde, skal man trykke på tasten **_** og virke på fodringstud B til doser (fig. 9) indtil man får den ønskede dosis.

Vedligeholdelse

DIGITAL FEEDER kræver ikke nogen speciel vedligeholdelse. Det anbefales dog at gøre beholderen og fodringshullet rent regelmæssigt for at undgå at der skulle dannes giftig mug for fiskene.

I tilfælde hvor batterierne bruges fuldstændigt op, vil det være nødvendigt at gøre batteriernes kontakter og sæde rene for syre der eventuelt er kommet ud af disse.

Garanti

Apparatet garanteres for materiale- og fabriktionsfejl i en periode på 24 måneder fra købsdatoen. Reklamationer der begrundes monterings- og manøvrefej, manglende vedligeholdelse, udsættelse for frost, kalkaflejringer eller upassende forøg på reparationer vil ikke blive dækket af vores garanti. Forbrugsmaterialer og komponenter der udsættes for slid der periodisk skal skiftes ud pga. ordinær vedligeholdelse og apparatets rengøring, dækkes heller ikke af garantien. Garantibeviset skal udfyldes af forhandleren og skal ledsage apparatet i tilfælde hvor det bliver tilbageleveret, sammen med bonen eller kvitteringen som bevismateriale af købsdatoen.

Den europæiske union informationer om bortskaffelse



Dette symbol viser at produktet, i henhold til de lokale love og normer, skal bortskaffes adskilt fra almindeligt husholdningsaffald. Når produktet ikke kan bruges mere, skal man bringe det til indsamlingspunkterne der er bestemt af de lokale autoriteter. Visse indsamlingssteder modtager produkterne gratis. Den særskilte indsamling og genbrug af produktet ved bortskaffelsesøjeblikket hjælper med til at bevare naturressourcerne og sikrer at dette bliver genbrugt således at sundheden og miljøet beskyttes

Digital feeder

DIGITAL FEEDER jest to automatyczny dozownik pożywienia dla ryb akwariowych z wbudowanym elektronicznym zegarem.

Opis

- A. pokrywa
- B. Zawór dozujący
- C. Zbiornik z żywnością
- D. Część główna dozownika
- E. Pokrywa komory na baterie

Programowanie

Uwaga: Po każdym wyłączeniu bądź zmianie baterii należy ponownie zaprogramować zegar. Otworzyć pokrywę E i włożyć dwie baterie, zwracając uwagę na prawidłowe ułożenie ich stron. Nacisnąć na przycisk SET aby zaprogramować aktualną godzinę: pulsujący symbol TIME –rys 2- Ustawić godzinę i minuty naciskając na przycisk HR i MIN. Następnie nacisnąć przycisk zapamiętujący; symbol TIME znika, a na jego miejsce pojawia się symbol FEED, który mruga wskazując rozpoczęcie fazy programowania godziny pierwszego posiłku.

Programując należy naciskać zawsze przyciski HR i MIN, a następnie SET dla potwierdzenia.

W momencie gdy mruga drugi symbol FEED przystąpić do programowania drugiego posiłku. Tak jak wspomiano należy naciskać przycisk HR i MIN, a następnie zapamiętać naciskając przycisk SET.

Wyświetlacz pokazuje teraz aktualną godzinę oraz symbole FEED – FEED, które wskazują, że urządzenie DIGITAL FEEDER jest zaprogramowane na dwa posiłki w ciągu dnia.

NB: w czasie ustawiania urządzenia DIGITAL FEEDER zatrzymuje automatycznie swoje programowanie i wraca do wersji zegara jeśli przez 30 sekund nie zostanie naciśnięty żaden przycisk.

Ilość posiłków podawana w ciągu dnia.

Istnieje możliwość usunięcia jednej lub dwóch funkcji już zaprogramowanych. W tym celu należy naciskać przycisk SET do czasu kiedy przycisk FEED (dotyczący posiłku, który chcemy usunąć) mruga, nacisnąć wtedy przycisk FISH i poczekać aż zniknie symbol „pożywienie” znajdujący się przed symbolem ryby – rys.4 –

Należy postępować w ten sam sposób jeśli chcemy usunąć z programu drugi posiłek dozowany automatycznie.

Aby wyjść z funkcji programowania należy nacisnąć kilka razy przycisk SET bądź odczekać 30 sekund aż urządzenie automatycznie opuści funkcje programowania.

Aby na nowo uaktywnić funkcję dozownika nacisnąć na SET do momentu aż kiedy zacznie mrugać interesujący nas symbol, a następnie nacisnąć FISH. Ponownie pojawi się symbol „pożywienia” przed symbolem ryby.

Opuścić funkcje programowania jak opisano powyżej.

Regulacja ręczna

Istnieje możliwość ręcznego dozowania pożywienia. W celu natychmiastowego podania pożywienia należy nacisnąć jeden raz przycisk FISH.

Wymiana baterii

Na kilka dni przed wyczerpaniem się baterii pojawi się symbol BATTERY, który będzie zawiadamiał o konieczności ich wymiany.

WAŻNE: urządzenie DIGITAL FEEDER należy zaprogramować po każdej wymianie baterii

Montaż

Urządzenie DIGITAL FEEDER jest zaprojektowane specjalnie do akwariów. Do jego zamocowania zaleca się wybrać miejsce dobrze wentylowane, tak aby uniknąć dostawania się kroplin pary wodnej do pożywienia.

Wyjąć zbiornik z żywnością C pociągając na zewnątrz, zdjęć pokrywę A i następnie wypełnić go –rys 5/6 –.

Aby dystrybucja pożywienia odbywała się bez przeszkód nie wolno ugniatać pożywienia.

Zamknąć zbiornik i umieścić go w przeznaczonym dla niego miejscu do usłyszenia kliknięcia, uważając aby punkty odniesienia na obu częściach stykały się ze sobą -rys.7-

Umieścić aparat DIGITAL FEEDER na pokrywie akwarium nad otworem przeznaczonym do

dozowania. Przymocować je ewentualnie za pomocą taśmy lub spoiny dwustronnej (unikając bliskości urządzenia do napowietrzania)

Wymiary otworu powinny mieć w mm 40 x 40.

Jeśli istniejący otwór jest niewystarczający należy go powiększyć, natomiast w przypadku gdy nie istnieje należy wywiercić otwór po stronie przeciwnej niż ta, na której znajduje się filtr, uważając aby wycięcie nie łączyło się z niżej umieszczonym oświetleniem albo innym przedmiotem, który mogłaby stanowić przeszkodę w dozowaniu pożywienia.

Jeśli byłoby to konieczne istnieje możliwość połączenia aparatu DIGITAL FEEDER z urządzeniem do napowietrzania w celu wentylacji pożywienia –rys.8-

Specjalny system wewnętrzny blokuje automatycznie przepływ powietrza podczas dystrybuowania pożywienia, zapobiegając w ten sposób ryzyku nadmiernego dozowania.

Regulacja

Właściwą dawką pożywienia jest ta, która ryby mogą zjeść w ciągu 5 minut .

Aby sprawdzić ilość podawanego pożywienia należy nacisnąć przycisk FISH i regulować zaworem B -rys.9- do momentu otrzymania pożądanej ilości. Automatyczny dozownik jest polecany do pożywienia w płatkach bądź granulkach, nie należy podawać pożywienia mrożonego bądź żywego. Aby zapewnić idealne podawanie pożywienia w płatkach zaleca się oderwać nacięty już róg niebieskiego zaworu - rys 10 - (uwaga : raz urwany róg nie może być ponownie przymocowany).

Konserwacja

Urządzenie DIGITAL FEEDER nie wymaga specjalnej konserwacji, niemniej jednak zaleca się regularne czyszczenie zbiornika i jego otoczenia, tak aby uniknąć tworzenia się toksycznych dla ryb pleśni.

W przypadku kompletnego wyczerpania się baterii, jeśli wydoszły się z nich śladowe ilości kwasu należy wyczyścić bardzo dokładnie pojemnik na baterie oraz styki.

Gwarancja

Urządzenie posiada 24 miesięczną gwarancję, licząc od daty zakupu, obejmującą wady produkcyjne.

Gwarancja ogranicza się do wad materiału oraz wad produkcyjnych. Nie podlegają gwarancji reklamacje spowodowane niewłaściwym montażem bądź użytkowaniem, brakiem konserwacji, wpływem mrozu, osadzeniem się kamienia, niewłaściwymi naprawami.

Gwarancja nie obejmuje materiałów filtrujących oraz części ulegających normalnemu zużyciu, które powinny być okresowo wymieniane w celu przeprowadzenia konserwacji i czyszczenia urządzenia.

Dołączony kupon gwarancyjny powinien być wypełniony przez sprzedającego i dołączony do reklamowanego urządzenia razem z paragonem potwierdzającym datę zakupu.

Unia europejska informacje odnośnie eliminowania



Ten symbol oznacza, że zgodnie z lokalnymi przepisami i normami, produkt nie powinien być usuwany razem z odpadami domowymi. Po zakończeniu eksploatacji produktu należy oddać go do punktu zbiórki, wyznaczonego przez lokalne władze. Niektóre punkty zbiórki przyjmują sprzęt bezpłatnie. Zbiórka oddzielna i recykling produktu w momencie eliminowania pomagają oszczędzać zasoby naturalne i nie stwarzają zagrożenia dla środowiska i zdrowia ludzi.

Digital feeder

DIGITAL FEEDER – это автоматическая кормушка для аквариумов с электронным таймером управления.

Описание

- A. крышка;
- B. подающая трубка-дозатор;
- C. контейнер;
- D. корпус кормушки;
- E. крышка отсека для батареек.

Программирование

Внимание! После каждой замены или удаления батареек необходимо выполнять программирование таймера.

Снять крышку E и вставить две батарейки, соблюдая полярность.

Для установки времени нажать кнопку SET («Установки»). Начнет мигать индикатор TIME (рис. 2).

Установить часы и минуты кнопками HR («Час») и MIN («Минуты») (рис. 2).

Для сохранения изменений нажать кнопку SET («Установки»). Погаснет индикатор TIME («Время»), и начнет мигать индикатор FEED («Кормление»), указывая на начало установки времени первого кормления (рис.2).

Установить время кнопками HR («Час») и MIN («Минуты»). Для подтверждения и перехода к установке времени второго кормления нажать SET, начнет мигать второй индикатор FEED («Кормление»).

Нажать кнопки HR («Час») и MIN («Минуты») и сохранить изменения, нажав кнопку SET («Установки»).

Теперь на экране можно увидеть текущее время и два символа FEED – FEED («Кормление-кормление»), которые указывают, что кормушка DIGITAL FEEDER запрограммирована на два ежедневных кормления (рис. 3).

Примечание: кормушка DIGITAL FEEDER выходит из режима программирования, если в течение 30 секунд не нажать какую-либо кнопку.

Количество ежедневных кормлений

Возможно отключение одной или обеих запрограммированных функций кормления. Нажать и удерживать кнопку SET («Установки»), пока не начнет мигать индикатор кормления FEED («Кормление»), его необходимо отключить. Нажать и удерживать кнопку FISH («Рыба») до исчезновения символа корма возле рта рыбы (рис. 4).

Для отключения второй функции автоматического кормления действовать аналогичным образом. Нажать и удерживать кнопку SET («Установки») для выхода из режима программирования или подождать 30 секунд для автоматического выхода из режима.

Для активации отключенной функции нажать и удерживать кнопку SET («Установки»), пока не начнет мигать интересующий индикатор FEED («Кормление»), снова нажать кнопку FISH («Рыба»). вновь появится символ корма возле рта рыбы.

Выйти из режима программирования вышеописанным способом.

Работа в ручном режиме

Кормление в ручном режиме можно произвести в любое время одним нажатием кнопки FISH («Рыба»).

Разряжение батареек

Приблизительно за неделю до полного разряжения батареек на экране загорается индикатор BATTERY («Батарейки»), указывающий на необходимость их замены.

После замены батареек устройство необходимо перепрограммировать.

Установка

Кормушка DIGITAL FEEDER разработана специально для аквариумов. Рекомендуется выбрать место с хорошей циркуляцией воздуха во избежание возможного контакта конденсированной влаги с кормом.

Отсоединить контейнер C, повернув и выткнув его наружу. Снять крышку A и наполнить

контейнер кормом (рис. 5 и 6).

Для облегчения подачи корма не рекомендуется уплотнять его внутри контейнера. Закрывать контейнер и вставлять его в свое гнездо до щелчка. Контрольные бороздки должны соединиться (рис. 7).

Установить кормушку DIGITAL FEEDER поверх аквариума у отверстия для подачи корма и для надежности закрепить с помощью прилагающейся двусторонней клейкой ленты. Размеры отверстия должны составлять 40 x 40 мм.

При необходимости увеличить отверстие или вырезать другое напротив фильтра, но так, чтобы оно не находилось под осветительными или иными приборами, которые могут помешать процессу кормления.

При необходимости подсоединить кормушку DIGITAL FEEDER к азратору для вентиляции корма (рис. 8).

Во избежание подачи лишнего корма специальная система автоматически блокирует подачу воздуха во время кормления.

Регулирование

Правильной порцией корма является та, которую рыбы могут съесть в течение 5 минут.

Для регулирования количества корма нажать кнопку FISH («Рыба») и настроить подающую трубку-дозатор В (рис. 9) на требующуюся порцию.

Техническое обслуживание

Кормушка DIGITAL FEEDER не требует особого ухода. Тем не менее рекомендуется регулярно чистить контейнер и детали, участвующие в подаче корма, для предотвращения образования токсичной для рыб плесени.

В случае полного разряжения батареек тщательно очистить контакты и гнезда от вытекшей из них кислоты.

Гарантия

Гарантия на данный прибор действует в течение 24 месяцев со дня покупки и распространяется на дефекты материалов и производственный брак. Гарантия не покрывает ущерб, вызванный ошибками при монтаже и при эксплуатации, отсутствием ухода, обледенением, известковым налетом или непрофессиональным ремонтом. Гарантия не распространяется на расходные материалы и на все комплектующие детали, подвергающиеся износу, которые должны периодически заменяться в ходе текущего технического обслуживания и чистки прибора.

Гарантийный сертификат заполняется продавцом и в случае возврата прибора должен быть приложен к нему вместе с чеком или квитанцией об оплате, подтверждающими дату покупки.

Европейский союз информация по утилизации



Этот символ означает, что согласно с местными законами и нормативами, изделие должно быть выброшено отдельно от обычного, бытового мусора. Когда изделие становится непригодным, избавиться от него через Ваш коммунальный пункт приема вторсырья. Некоторые пункты приема вторсырья принимают бесплатно. Правильно утилизированные или сданные в переработку изделия, помогают экономить природные ресурсы и гарантируют, что правильно выполненная утилизация, оберегает человеческое здоровье и природу

Digital feeder

DIGITAL FEEDER je automatický distributor krmiva pro akvária s elektronicky řízeným časovačem.

Popis

- A. Víko
- B. Otočný ovladač dávkovače
- C. Nádobka
- D. Tělo distributora
- E. Víko prostoru pro baterie

Programování

Upozornění: Programování časovače bude potřebné provést při každé výměně nebo odložení baterií.

Odložte víko E a vložte dvě baterie typu AA a věnujte přitom pozornost dodržení vyznačené polaridy.

Stiskněte tlačítko SET pro nastavení času. TIME bude blikat (obr. 2).

Nastavte hodiny a minuty tlačítky HR a MIN.

Uložte nastavené hodnoty do paměti stisknutím SET;

zmizí symbol TIME a bude blikat FEED, aby upozorňoval o uskutečněném vstupu do fáze programování času prvního dávkování (obr. 2).

Nastavte čas prostřednictvím HR a MIN. Stisknutím SET potvrďte zadané hodnoty a přejděte na druhý čas dávkování; bude blikat druhý FEED.

Nastavte jej prostřednictvím HR a MIN a uložte nastavené hodnoty do paměti stisknutím SET.

Na displeji se nyní zobrazí aktuální čas a dva symboly FEED - FEED poukazující na to, že DIGITAL FEEDER je naprogramováno pro dvě denní dávkování (obr. 3).

POZN. DIGITAL FEEDER ukončí fázi programování v případě, že v průběhu 30 sekund nebude proveden žádný zásah.

Počet denních dávkování

Je možné vyloučit jedno nebo obě naprogramované distribuční funkce.

Stiskněte tlačítko SET až do doby než začne blikat symbol FEED vtahující se na dávkování, které má být vyloučeno; stiskněte tlačítko FISH kvůli ukončení zobrazování symbolu krmiva před ústy ryby (obr. 4).

Obdobným způsobem postupujte v případě, že si přejete vyloučit také druhé automatické dávkování. Stiskněte SET až po dokončení programování nebo vyčkejte 30" na automatické ukončení.

Pro opětovnou aktivaci vyloučené funkce stiskněte SET až do doby než začne blikat symbol FEED. Dojde k opětovnému zobrazení symbolu krmiva před ústy ryby.

Ukončete programování výše uvedeným způsobem.

Manuální činnost

Manuální dávkování je možné kdykoli.

Za účelem manuálního dávkování stiskněte jednou tlačítko FISH.

Vybité baterie

Přibližně jeden týden před vybitím baterií se na displeji zobrazí symbol BATTERY poukazující na potřebu jejich výměny.

Po výměně baterií nezapomeňte znovu naprogramovat DIGITAL FEEDER.

Instalace

Distributor DIGITAL FEEDER bylo navrženo speciálně pro akvária; doporučuje se zvolit polohu s vhodným prouděním vzduchu, aby se zabránilo styku vody s krmivem.

Odepněte vaničku C jejím otočením a potáhnutím k sobě; odložte víko A a naplňte ji (obr. 5 a 6).

Kvůli lepší distribuci se doporučuje nezatláčet krmivo příliš dovnitř nádoby.

Znovu zavřete vaničku a zasuňte ji do jejího uložení až po zacvaknutí a dbejte přitom na zesouladění vztažných značek (obr. 7).

Umístěte distributor DIGITAL FEEDER nad akvárium v místě distribučního otvoru, případně jej

upevníte oboustrannou lepicí páskou, kterou je vybaven.

Rozměry otvory musí být 40 x 40 mm.

Dle potřeby zvětšete existující otvor nebo vyřežte nový z opačné strany filtru bez toho, aby odpovídal rozvodu osvětlení nebo čemukoli jinému, co by mohlo zabránit správnému podávání krmiva.

V případě potřeby je možné připojit DIGITAL FEEDER k provzdušňovači kvůli ventilaci krmiva (obr. 8).

Speciální vnitřní systém automaticky zablokuje dávkování vzduchu během fáze distribuce, čímž se zabrání riziku úniku nadměrného množství krmiva.

Nastavení

Správná dávka krmiva je ta, kterou vaše ryby dokáží zkonsumovat v průběhu 5 minut.

Za účelem ověření nadávkovaného množství stiskněte tlačítko **_** a prostřednictvím otočného ovladače dávkovače B (obr. 9) nastavte požadovanou dávku.

Údržba

DIGITAL FEEDER nevyžaduje speciální pozornost. V každém případě se doporučuje pravidelně vyčistit nádobku a prostor dávkování, aby se zabránilo vytváření plísní, které jsou pro ryby toxické.

V případě úplného vybití baterií bude třeba velmi pečlivě očistit kontakty a uložení pro baterie od případné kyseliny, která by z nich mohla uniknout.

Záruka

Na toto zařízení se vztahuje záruka po dobu 24 měsíců od data koupě, a to na vady materiálu a výrobní vady. Záruční krytí se nevztahuje na reklamace, které jsou zapříčiněny chybami montáže, chybnými úkony a chybějící údržbou, činností na mrazu a vápenatými nánosy nebo nevhodnými pokusy o opravy. Záruka se dále nevztahuje na spotřební materiály a na všechny součásti vystavené opotřebení, které musí být vyměněny pravidelně v rámci běžné údržby a čištění zařízení.

Záruční list musí být vyplněn prodejcem a musí provázet zařízení i v případě jeho vrácení, spolu s účtenkou nebo platebním dokladem dokladujícím datum koupě.

Evropská unie informace pro likvidaci



Tento symbol znamená, že na základě zákonů a místních norem by měl být výrobek zlikvidován odděleně od běžného domovního odpadu. Když se výrobek stane nepoužitelným, odneste jej na sběrné místo vymezené místní správou. Některá sběrná místa přijímají vyřazené výrobky bezplatně. Separovaný sběr a recyklace výrobku v okamžiku jeho likvidace pomáhají k zachování přírodních zdrojů a zajišťují jeho recyklaci s ohledem na lidské zdraví a životní prostředí.

Digital feeder

DIGITAL FEEDER, elektronik zamanlama kontrollü ,otomatik, akvaryum yemeleme makinasıdır.

Açıklama

- A. Kapak
- B. Yemeleme ağız ve kontrollü
- C. Yem bölmesi
- D. Motor
- E. Pil kapağı

Zamanlama ayarı

Dikkat: Zamanlayıcı, piller çıkarıldığı yada değiştirildiği her zaman yeniden ayarlanmalıdır. Kapağı (E) çıkarınız ve 2 pili kutupları doğru yöne bakacak şekilde yerleştiriniz. Mevcut zamanı ayarlamak için düğmeye basınız. Bu operasyon sırasında ekran yanıp sönecektir (fig. 2). Saati ve dakikaları düğmelere basarak ayarlayınız. Bir kere daha basarak hafızaya alınız. Sembol yok olacak ve ilk besleme zamanını girebileceğinizi işaret etmek için yanıp sönecek. Düğmeye basarak zamanı ayarlayınız ve tekrar basarak hafızaya alınız. Bu işlemden sonra 2. yemeleme zamanına geçiniz. İkinci ışık yanacaktır. İkinci yemeleme için istediğiniz saate ulaşana kadar basılı tutunuz ve tekrar basarak hafızaya alınız. Ekran size şimdiki yemeleme saatini ve DIGITAL FEEDER'nun günde 2 yemeleme işlemi için programlandığını gösteren ikiyi gösterecek (fig. 3). DIGITAL FEEDER son düğmeye basıldıktan 30 saniye sonra otomatik olarak programlama modundan çıkacaktır.

Günlük yemeleme sayısı

İstenildiğinde, programlanmış bir yemeleme saati devre dışı bırakılabilir. Devre dışı bırakmak istediğiniz programı işaret eden ışık yanıp söne kadar düğmeye basınız. Balığın önünde görünen yem sembolünü ortadan kaldırmak için tekrar basınız (fig.4). Diğer yemeleme programını da devre dışı bırakmak istiyorsanız aynı prosedürü izleyiniz. Programlama modundan çıkmak için tekrar basınız ya da otomatik çıkış için 30 saniye bekleyiniz. Fonksiyonu tekrar başlatmak için sembol yanıp söne kadar basınız ve balığın önünde yemin gözükmesi için tekrar basınız. Yukarıda anlatıldığı gibi programlamadan çıkınız.

Manuel yemeleme

Manuel yemeleme istenilen zamanda gerçekleştirilebilir. Sadece bir kere basınız.

PİLLER

Piller tam tükenmeden 1 hafta önce 3 renkli ışık beraber yanıp sönmeye başlayacaklardır. Pilleri değiştirdikten sonra DIGITAL FEEDER'yu tekrar programlamayı unutmayınız.

Kurulum

DIGITAL FEEDER akvaryumlarda kullanım için özel olarak dizayn edilmiştir. Birimi, hava sirkülasyonu ile birlikte pozisyonlandırarak yem bölmesinin içine nem girmesini engelleyecek şekilde konumlandırmanız önerilir. Yem bölmesini (C) döndürerek ve dışarıya doğru çekerek çıkartınız. Kapağı (A) çıkartınız ve bölmeyi (fig. 5 - 6) yemleri sıkıştırmayacak şekilde doldurunuz. Yem bölmesini kapatınız ve kilitleme ucu yerine oturana kadar yerleştiriniz. Yerleştirme işaretinin denk geldiğinden emin olunuz (fig. 7). DIGITAL FEEDER'yu akvaryum kapağında, yemeleme çıkışı akvaryumdaki yemeleme bölümüne denk gelecek şekilde pozisyonlandırınız, son olarak da yapıştırıcı bantlarla sabitleyiniz. Delik en az 40x40 mm büyüklüğünde olmalıdır. Eğer gerekirse, mevcut deliği büyütünüz ya da filtrenin karşı tarafından bir bölme keserek deliğin yemelemeyi engelleyecek ışık tüplerinin ya da diğer aksesuarların üzerinde olmadığından emin olunuz. Gerekirse, DIGITAL FEEDER'yu fig.8'deki gibi bir hava pompasıyla bağlayarak yemleri havalandırmak mümkündür. Özel iç system hava çıkışını yemeleme sırasında otomatik olarak durdurur, böylece gerektiğinden fazla yemin akvaryuma gitmesini engeller. Yem bölmesinin (C) özel damlama önleyici tasarımı nem sızmasını engelleyerek yemleri taze ve gevrek tutar.

YEM MİKTARINI AYARLAMAK

Balıklarınızın 5 dakika içerisinde tüketebileceği kadar yem veriniz. Eğer miktarı değiştirmek istiyorsanız yemleme çıkışındaki B (fig. 9) düğmesini gerekli dozajı sağlayana kadar hareket ettiriniz

Bakım

Yem bölgesini ve yem çıkışını düzenli olarak kalıplaşmayı, kirlenmeyi vs. engellemek için temizleyiniz. Piller tamamen tükendiğinde pil yataklarını ve kutuplarını korozyonu önlemek için, çok dikkatli bir şekilde temizleyiniz.

GARANTİ

Bu ürün alındığı günden itibaren, üründeki bir kusura ya da imalat hatalarına karşı 24 ay garanti altına alınmıştır. Garanti, kurulum ve operasyon hatalarını, bakım yetersizliğini, ürünün yanlış kullanımını, donma etkisini, kireçlenmeyi ve kireç birikintilerini ya da amatör tamir girişimlerini kapsamaz. Tüketilen maddeler ve ürünün normal bakımı için periyodik olarak değiştirilmesi gereken, yıpranıp aşınan parçalar garanti kapsamında değildir. Garanti belgesi satıcı tarafından doldurulmalı ve geri gönderim halinde ürün, makbuzuyla birlikte gönderilmelidir. Tamamlanmış garanti sertifikası ve satış makbuzu ya da faturası, mali istekler için ne zaman alındığına dair kanıt olduğundan, ürün geri döndüğünde ürünle beraber gönderilmelidir.

AVRUPA BİRLİĞİ İMHA ETME BİLGİSİ



Yerel kanunlara ve düzenlemelere göre bu sembolün anlamı; ürünün evsel atıklardan ayrı bir şekilde bertaraf edilmesi gerekliliğidir. Bu ürün, kullanım süresini doldurduğunda, yerel yetkililer tarafından oluşturulmuş toplama noktalarına bırakılmalıdır. Bazı toplama noktaları, ürünleri ücretsiz kabul etmektedir. İmha zamanı geldiğinde, ürününüzün ayrı toplanması ve geri dönüştürülmesi, doğal kaynakları korumaya yardımcı olacak; ürününüz, insan sağlığını ve çevreyi korumaya yönelik olarak değerlendirilmiş olacaktır.

Digital feeder

לקוח יקר,

אנו מודים לך שבחרת לרכוש מוצר מיוחד ואיכותי זה.

אנא קרא בעיון את הוראות השימוש בכדי ללמוד ולהבין את אופן פעולתו ומאפייניו של המוצר האיכותי והמקצועי שרכשת ובכך תוכל להפיק הנאה מקסימלית ממוצר זה.

הקדמה

MIXO הינה מערכת דיגיטלית מתקדמת להאכלת הדגים באופן אוטומטי. המערכת משלבת נוחות, עיצוב, הנדסת אנוש מתקדמת, צריכת חשמל נמוכה, רמת ביצועים גבוהה, שימוש נח, תחזוקה פשוטה וטכנולוגיה ייחודית.

תיאור

A מכסה

B מנגנון האכלה ומינן האכלה

C תא המזון

D מנוע

E מכסה הסוללות

כיוון הטיימר האוטומטי

שים לב! יש לאפס את השעון לאחר כל הוצאה או החלפה של הסוללות.

1. הסר את המכסה E והכנס שתי סוללות למקום המיועד. יש לשים לב שכיוון הסוללות תואם לשרטוט המופיע במכשיר.

2. לחץ על הלחצן SET במכשיר כדי לכוון את השעה הנוכחית. מחוון השעון במסך יתבהב כעת.

3. כוון את השעה על ידי לחיצה על הכפתור HR לשעות ועל ידי לחיצה על הכפתור MIN לדקות. בסיום הפעולה לחץ שוב על הלחצן SET לקיבוע השעה בזיכרון. סמל השעון יעלם ויתחיל להבהב סמן ההאכלה השמאלי המציין את זמן ההאכלה הראשון.

4. בעזרת הכפתורים HR לשעות ו-MIN לדקות יש לכוון את שעת ההאכלה היומית הראשונה הרצויה. לסיים יש ללחוץ כל הלחצן SET לשמירת שעת ההאכלה בזיכרון. לאחר הלחיצה יופיע סמן ההאכלה הימני המציין את זמן ההאכלה השני.

5. בעזרת הכפתורים HR ו-MIN יש לקבוע את שעת ההאכלה היומית השנייה. לסיים יש ללחוץ על הלחצן SET לשמירת השעה בזיכרון.

6. לאחר שמירת שלושת הנתונים בזיכרון יופיע על המסך סמל השעון ושני סמלי ההאכלה המציינים את העובדה שנקבעו שני מועדי האכלה והם שמורים בזיכרון. המסך יראה את זמן ההאכלה הקרוב שנקבע להיום.

7. במידה ובאמצע תהליך ההגדרות לא תלחץ על שום כפתור למשך יותר מ-30 שניות המערכת תצא אוטומטית ממצב הגדרות. כדי לחזור להגדרות, יש ללחוץ שוב על לחצן SET.

מספר האכלות יומיות

מערכת MIXO מאפשרת לקבוע האכלה יומית אחת או שתיים.

1. לחץ על הלחצן SET עד שסמל ההאכלה היומית שברצונך לבטל יתבהב.

2. לחץ על לחצן הדג שמעל הלחצן SET כדי להפעיל או לבטל האכלה זו.

3. לחץ על הלחצן SET לשמירת ההגדרות בזיכרון.

האכלה ידנית

המערכת מאפשרת האכלה ידנית מיידית על ידי לחיצה אחת על כפתור הדג הממוקם מעל הלחצן SET.

סוללות

מערכת MIXO מודדת את עוצמת הסוללות ומתריעה על היחלשותן כשבוע לפני שהן נגמרות. ברגע שנדלק המחוון המתריע על חולשת הסוללות, יש להחליףן בחדשות ולכונן מחדש את ההגדרות.

התקנה

מערכת MIXO תוכננה ועוצבה להצבה מעל האקווריום, אך יחד עם זאת עדיף למקם את המערכת במקום בו ישנה זרימה חופשית של אוויר בכדי למנוע מצב של חדירת לחות לתא המזון.

1. שחרר את תא המזון C על ידי סיבוב ומשיכה כלפי חוץ.
2. פתח את מכסה A ומלא את תא המזון. אין לדחוס את המזון בתא.
3. סגור את מכסה A, החזר את תא המזון ונעל אותו למקומו על ידי סיבוב עד להשמעת קליק הנעילה.
4. הנח את המערכת על גבי מכסה האקווריום בצורה שבה פתח המזון יהיה ממוקם מעל פתח ההאכלה שבמכסה האקווריום. קבע את המערכת למקום בעזרת המדבקות המצורפות. גודל פתח ההאכלה במכסה האקווריום צריך להיות לפחות 40X40ממ. יש לשים לב שפתח ההאכלה אינו ממוקם מעל תאי סינון או גופי תאורה.
5. ניתן לחבר למערכת צינור ממשאבת האוויר בכדי לסייע במניעת הצטברות לחות בתא המזון ולאורר את המזון. המערכת תפסיק אוטומטית את זרימת האוויר בזמן ההאכלה.

כיוון כמות ההאכלה

יש לכונן את כמות ההאכלה הקבועה לכמות אותה הדגים מסיימים לאכול בטווח של כ-5 דקות מתחילת ההאכלה.

כיוון כמות ההאכלה נעשה בצורה פשוטה על ידי סיבוב מתג הבקרה B עד להגעה לכמות הרצויה.

תחזוקה

- יש לנקות את תא המזון באופן תדיר בכדי למנוע היווצרות עובש ופטריית בתא.
- במקרה שהסוללות במכשיר נגמרות לחלוטין לפני החלפתן, יש לנקות את תא הסוללות ואת המגעים בכדי למנוע היווצרות קורוזיה.

אחריות

- למכשיר זה ישנה תקופת אחריות של 24 חודשים מיום הקניה. תוקף האחריות חל לגבי פגמי ייצור או חומר. אחריות זו אינה חלה על תקלות שנגרמו עקב התקנה או שימוש לא נכון במוצר, תחזוקה לא נכונה, התחממות יתר של המכשיר, קפיאה של המכשיר או נסיונות תיקון/פירוק של המכשיר שנעשו על ידי גורם שאינו מוסמך לכך.
- ישנם חלקים וחומרים מתכלים במכשיר אותם יש להחליף באופן תקופתי קבוע, אחריות זו אינה חלה עליהם.
- יש לוודא קבלה של תעודת אחריות מלאה בכל הפרטים מהחנות בה נרכש המוצר ולשלוח אותה בצירוף חשבונית המוכיחה את קניית המוצר ובה מצויין גם תאריך הקניה.

Technical data

SPARES ERSATZTEILE RECAMBIOS WISSEKSTUKKEN RECHANGES RICAMBI スペアパーツ		
REST OF WORLD	XM0101	XM0102
USA	XM0105	XM0106
		

D I G I T A L
FEDER
FOR AQUARIUMS

N. _____

Guarantee Card
Garantieschein

Bon de Garantie

Bono de Garanzia

Certificato di Garanzia

Waarborgbon

保証

Typ. _____

Date of sale

Verkaufsdatum

Date de vente

Fecha de venta

Data di vendita

Verkoopsdatum

販売日

Stamp and signature of seller

Stempel und unterschrift des händlers

Cachet et signature du revendeur

Sello y firma del vendedor

Timbro e firma del rivenditore

Stempel en handtekening verdeller

スタンプと売り手の署名



Quality product MADE IN CHINA for

hdor

hdor

hdor

Hydor
Via Voiron, 27 - 36061
Bassano del Grappa (VI) ITALY
www.hydor.com

HYDOR USA Inc.
Phone (916)920-5222
hydor.usa@hydor.com
www.hydor.com

233501-09/09-2011